

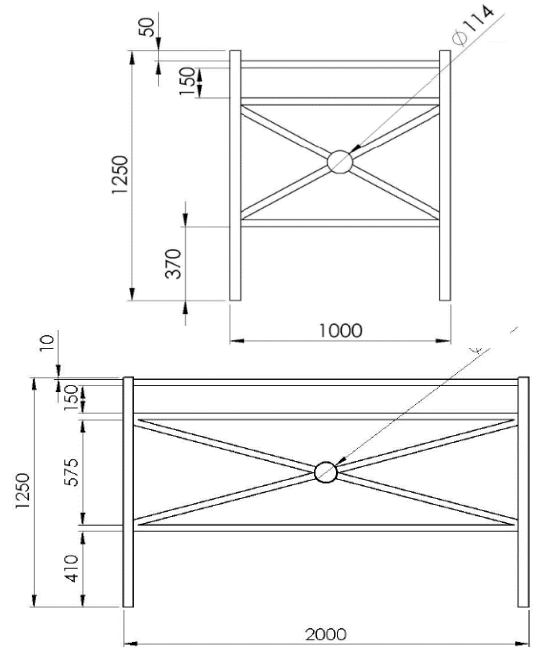

FICHE TECHNIQUE

Barrière OLYMPE

Longueur 1000 mm / 1500 mm / 2000 mm

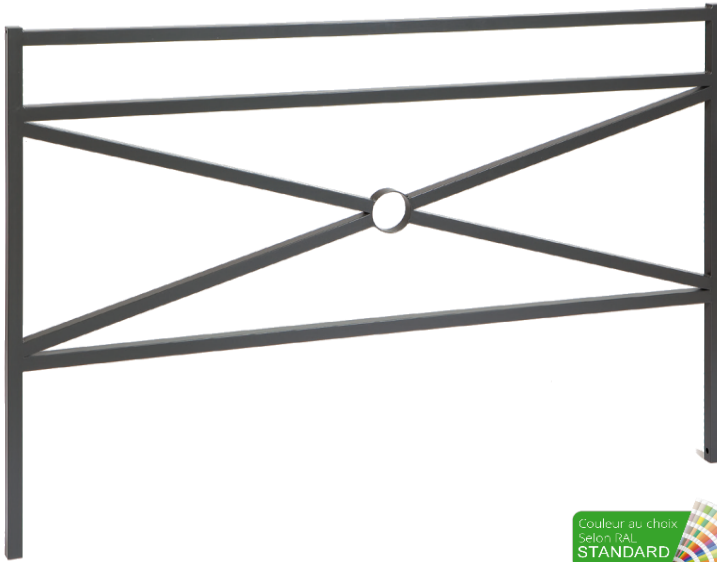

CARACTERISTIQUES TECHNIQUES :



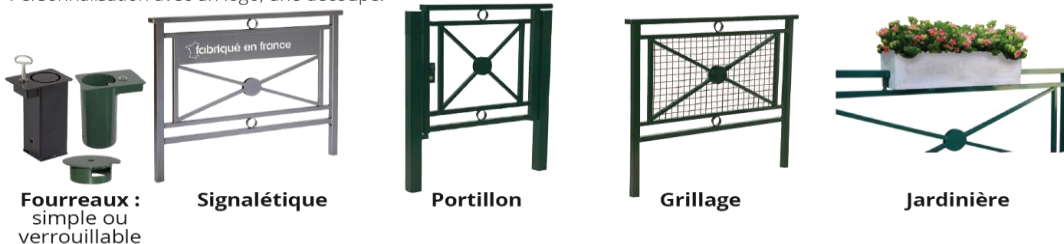

- **STRUCTURE :**
 - Poteaux en tube carré 35 x 35 mm avec en extrémité un embout métallique soudé et meulé.
 - Main courante 35 x 35 mm.
 - 2 lisses 35 x 35 mm.
- **MOTIF :** Croix en tube carré 35 x 35 mm et rond central en diamètre 114 mm.
- **COULEURS :** Voir le nuancier du catalogue HENRY
- **DIMENSIONS :** Largeur existe en 1m, 1,5m, 2m ou sur mesure
- **PROTECTION :** Traitement anticorrosion par galvanisation à chaud.
- **FINITION :** Poudre polyester cuite au four à 200°C.

OPTIONS POSSIBLES :

Pour répondre aux exigences des aménagements nous vous proposons plusieurs options :
 Barrière amovible avec fourreaux verrouillables. Jardinière amovible. Grillage. Portillon. Crochets - Anneaux
 Personnalisation avec un logo, une découpe.



LES AVANTAGES PRODUITS :

-  La galvanisation permet d'obtenir une longévité exceptionnelle des produits (Garantie 10 ans)
-  La peinture polyester cuite au four est particulièrement étudiée aux conditions extérieure car :
 -  Résistances mécaniques (résistance aux chocs, rayures, torsions, pliage ...)
 -  Résistances chimiques (résistance aux intempéries, aux U.V., aux produits chimiques...)
 -  Absence de solvants et de plomb offre des avantages pour la protection de l'environnement et du personnel avec un matériau 100% recyclable



DANS LA MEME GAMME :

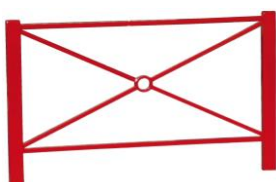

Barrière PASSY

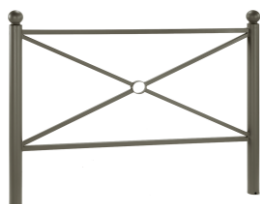

Barrière Sainte ANNE

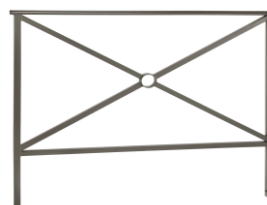

Barrière LISA



Grand choix de Poteaux



Pièces détachées

Pièces détachées, lames de bois, piétements, visserie...
VENDUS À L'UNITÉ consultez-nous !



Suivi des modèles

• Henry dispose d'un suivi de ses modèles, qu'il s'agisse de pièces de remplacement ou même de produits qui ne figurent plus au catalogue.



Garantie

• Des modèles suivis, des garanties allant jusqu'à 5 ans
• Nous testons et vérifions soigneusement tous nos articles, et notamment leur qualité et leur structure.

- Recherches sur des motifs historiques.
- Modélisation et adaptation pour un modèle 3D
- Réalisation et usinage du prototype avec différents correctifs.



Votre mobilier Urbain sur mesure et personnalisé

Vos besoins ne correspondent pas au standard
Notre Bureau d'études vous concevra la solution

Création et adaptation de nos modèles à vos contraintes dimensionnels, et à vos exigences d'aménagements.

Création de modèles innovants pour des besoins fonctionnels alliant l'ergonomie et le design



Sur-mesure
& personnalisé



MEUBLEZ
VOUS
FRANÇAIS